

- 1 = Guarnizione esterna vetro
- 2 = Squadretta allineamento
- 3 = Camera giunto aperto: 473 mmq
- 4 = Guarnizione centrale
- 5 = Squadretta fuji
- 6 = Poliammide con aggancio per guarnizione centrale e termica
- 7 = Guarnizione isolamento soglia
- 8 = Guarnizione interna vetro
- 9 = Poliammide
- 10 = Squadretta meccanica, a spinare, a cianfrinare.
- 11 = Guarnizione termica e finitura anta
- 12 = Guarnizione termica e coprivite telaio
- 13 = Guarnizione battuta anta
- 14 = Guarnizione coprisoglia

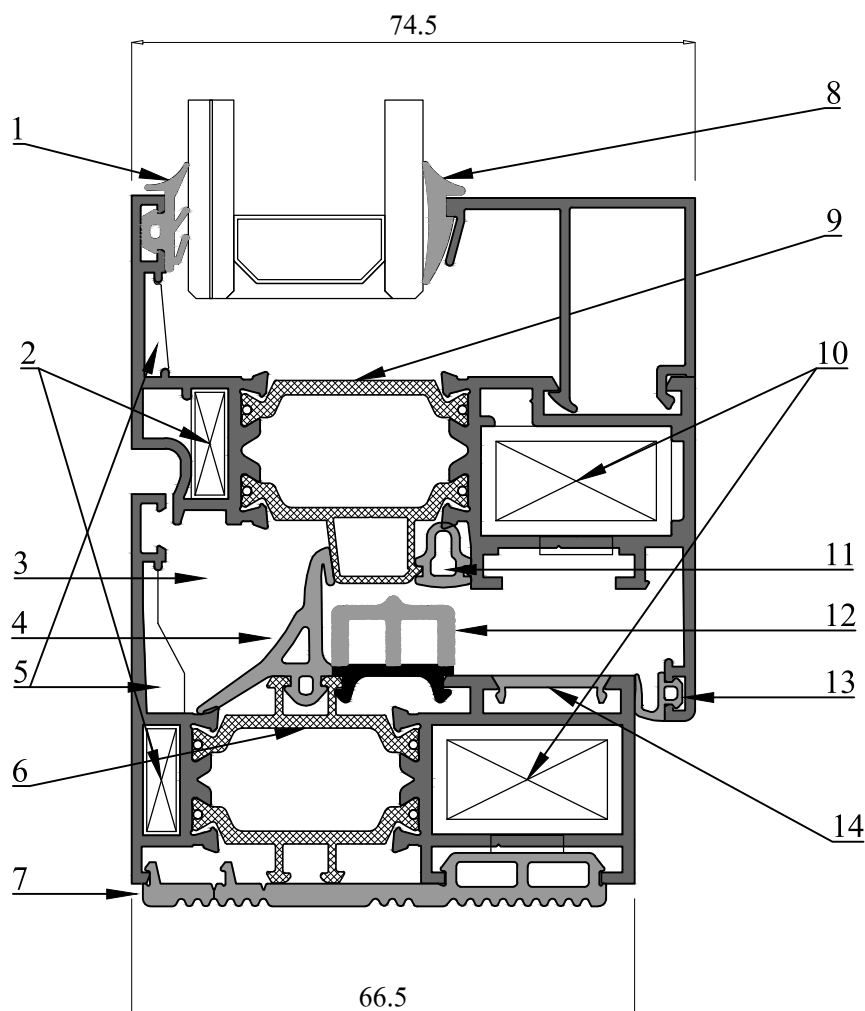

Serie : VR66TT

Lega : 6060 UNI 9006/1

Spessori : Tolleranze dimensionali UNI EN 12020-02

Telaio	Anta	Taglio termico	Applicazione vetro	Colori	Finitura interna	Spessore vetro	Spessore sistema	Impiego	Tipo di tenuta
Taglio a 45° e giunzione con squadrette a tiraggio, a spinare o a cianfrinare	Taglio a 45° e giunzione con squadrette a tiraggio, a spinare o a cianfrinare	Mediante utilizzo di barrette in poliammide rinforzato con fibre di vetro	Mediante fermavetro o Sistema vetro ad infilare	Tutti i colori Ral Colori legno Decorall Colori legno Ezy	Possibilità di profili Bicolore cioè con una finitura interna diversa da quella esterna	Da 10 a 50 mm. Altezza sede vetro da 24 mm	Complanare spessore 74,5 mm Sormonto spessore 66,5 mm Anta spessore 74,5 mm	Costruzione di Finestre Portefinestre Portoncini ad una o più ante con apertura interna od esterna Specchiature fisse Vasistas Anta/Ribalta Vasistas scorrevoli Porte a libro Bilico Monoblocco e profili per ferramenta perimetrale	Giunto aperto Con guarnizione termica anta e rifinitura telaio
Telai : Piccoli Medi Maggiorati	Ante : Piccoli Medi Maggiorati								

Linee estetiche

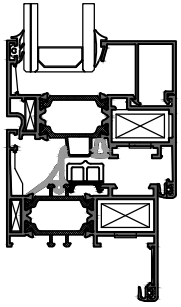

Anta Linea Retta

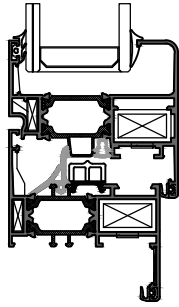

Anta Linea Retta
Vetro infilare

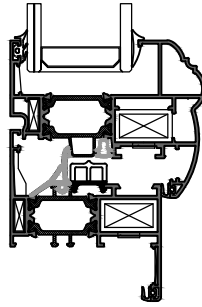

Anta Linea Retta-Scorniciata
Vetro infilare

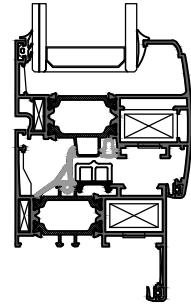

Anta Linea Retta-Arrotondata
Vetro infilare

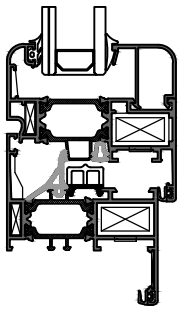

Anta Linea Curva

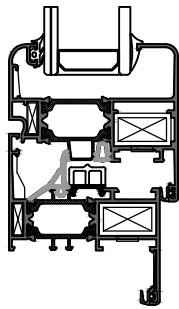

Anta Linea Curva
Vetro infilare

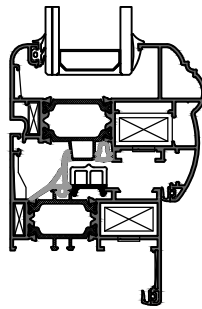

Anta Linea Curva-Scorniciata
Vetro infilare

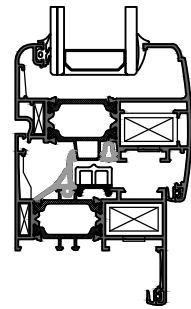

Anta Linea Curva-Arrotondata
Vetro infilare

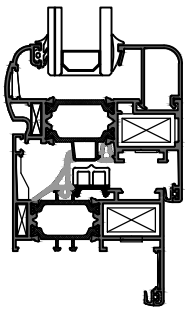

Anta Linea Tonda

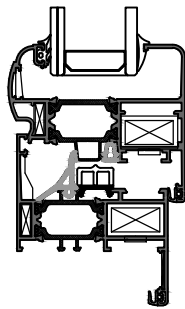

Anta Linea Tonda infilare

Ante

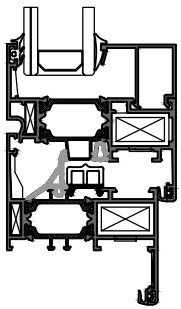

Telaio sormonto

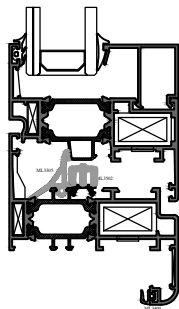

Telaio complanare

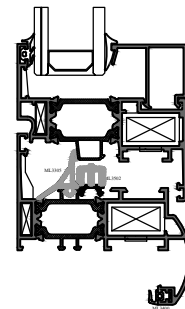

Telaio arrotondato

Telai